

User Manual
HOB-GAS



7602547805

این محصول می بایست توسط نمایندگان مجاز خدمات پس از فروش این شرکت نصب گردد.

خواهشمند است جهت نصب و راه اندازی محصول حرف M و جهت تعمیرات جانبی حرف T را به شماره های ذیل پیامک فرمائید.

شماره پیامک ۳۰۰۰۶۷۰۳۹۳۴۹۳۴

شماره تلفن صدای مشتریان ۰۲۸۳۳۸۰۰

شماره پیامک اصالت پروانه استاندارد ۱۰۰۰۱۵۱۷



۷۶۰۲۵۴۷۸۰۵

علامت استاندارد ایران نشانه مرغوبیت کالا است

- ۲ - مصرف کننده گرامی -----
- ۳ - معرفی اجاق گاز صفحه ای تائیسز -----
- ۴ - آنچه که مصرف کننده باید بداند -----
- ۵ - توصیه های ایمنی برای مصرف کنندگان گرامی -----
- ۶ - انتخاب محل مناسب جهت استقرار اجاق گاز -----
- ۷ - روش نصب و راه اندازی اجاق گاز -----
- ۸ - آشنایی با قطعات اجاق گاز -----
- ۹ - مشخصات فنی اجاق گاز / انتخاب ظروف مناسب پخت و پز -----
- ۱۰ - روشن کردن مشعل های فوقانی -----
- ۱۱ - برای روشن کردن مشعل طبق روش زیر اقدام نمایید -----
- ۱۲ - نظافت و نگهداری -----
- ۱۵ - مصرف کننده گرامی لطفاً قبل از مراجعه سرویسکار جهت نصب به موارد ذیل توجه نمائید -----
- ۱۶ - شرایط ضمانت محصول -----
- ۱۷ - قطعات شامل ضمانت -----
- ۱۸ - در شرایط زیر ضمانت نامه معتبر نمی باشد -----

Taysee
HOME APPLIANCES

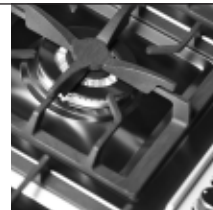
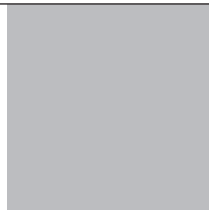

مصرف کننده گرامی :

با سلام

سپاس از حسن سلیقه و انتخاب هوشمندانه شما مشتری گرامی؛ مفتخریم که میزبان شما مشتری محترم می باشیم.

دنیای امروز را دنیای تغییر می دانیم و موفق ترین شرکت ها و افراد آنهایی هستند که در راستای رسیدن به اهداف خود تغییراتی هدفمند داشته باشند. هدف اولیه و اساسی این شرکت اعتماد و اطمینان و رضایتمندی مشتری در تمامی مراحل می باشد. این شرکت از ابتدای تأسیس خود تاکنون تأکید بر ارتقاء سطح کیفی محصول و رضایتمندی مشتریان را به عنوان اولین و مهمترین هدف خود انتخاب کرده است.

با آرزوی موفقیت

تایسز

معرفی اجاق گاز صفحه‌ای تایسز :

امروزه استفاده از اجاق گازهای صفحه‌ای (توکار) به دلیل کم حجم بودن و فضای کوچک آپارتمان‌ها، بیشتر مورد توجه مصرف‌کنندگان قرار می‌گیرد. اجاق گاز صفحه‌ای تایسز، از تولیدات سری لوکس (Luxury) این شرکت می‌باشد که همگام با سلیقه‌ی مصرف‌کننده و استانداردهای روز دنیا در طرح‌های متنوع به بازار داخلی عرضه گردیده است.

از مزایای این محصول دارای فندک سرخود و ترموکوپل فوق سریع (تاپ تاپم) در تمامی شعله‌ها به صورت مجزا، سرشعله‌های بهینه‌سوز، شبکه‌های چدنی، ولوم‌های سُرپی مقاوم در برابر حرارت، صفحه‌های شیشه‌ای سکوریت و استیل ضد خش و نشان مصرف انرژی با گرید A می‌باشد. این اجاق گازها به صورتی طراحی شده است که پس از طبخ، اثرات چربی غذا به سادگی تمیز می‌شود و اجاق گازی ماندگار با ظاهری زیبا را برای آشپزخانه شما به ارمغان می‌آورد.



۱- آنچه که مصرف کننده باید بداند :

توجه:

- این وسیله باید طبق مقررات الزامی نصب شود و فقط در فضایی که دارای تهویه مناسب است، مورد استفاده قرار گیرد. پیش از نصب یا استفاده از وسیله، دستورالعمل‌های مربوط به آن را مطالعه نمایید.
- طبق راهنمای دفترچه جهت نصب صحیح اجاق گاز ابتدا با مراکز خدمات مشتریان ارتباط برقرار نمایید.
- این دفترچه مکمل محصول می‌باشد؛ لذا در نگهداری آن کوشا باشید و همواره در طول عمر اجاق گاز، در مکانی قابل دسترس، قرار گیرد. توصیه می‌شود قبل از استفاده از اجاق گاز این دفترچه به دقت مطالعه شود.
- نصب و تعمیرات باید توسط اشخاص مجرب و کارشناسان مجاز صورت پذیرد.
- اجاق گاز دارای کارت ضمانت با شماره سریال مشخص است و عیناً باید با شماره سریال داخل دستگاه یکسان باشد.
- مواردی که مشمول ضمانت می‌شوند در صفحه‌ی شماره ۱۷ مندرج گردیده است، لذا خواهشمند است به مفاد آن توجه نمایید.

۲- توصیه های ایمنی برای مصرف کنندگان گرامی :

طبق آمار به دست آمده، بسیاری از حوادث ناگوار که در منازل رخ میدهد را فقط با کمی دقت می توان پیشگیری نمود که عبارت‌اند از:

- ۱- هرگز کابل را مستقیماً به پریز برق وصل نکنید.
- ۲- سریعاً پس از نصب محصول آن را آزمایش کنید. مطابق توصیه‌های این دفترچه در صورتی که محصول عملکرد صحیحی نداشته باشد، اتصال آن را قطع نمایید و به نزدیک‌ترین سرویسکار مجاز اطلاع دهید و هرگز برای تعمیر آن، اقدام نکنید.
- ۳- هنگامی که از اجاق استفاده نمی‌کنید، اطمینان حاصل کنید که ولوم‌های کنترل شیر گاز در وضعیت خاموش (OFF) قرار گرفته است.
- ۴- شیلنگ گاز را از نظر ترک خوردگی یا تاشدگی مورد بررسی قرار دهید و حتماً در زمان اتصال جهت محکم کردن شیلنگ از بست مخصوص استفاده نماید.
- ۵- هرگز مواد آتش‌زا را در کنار اجاق گاز قرار ندهید.
- ۶- هنگام استشمام بوی گاز ضمن حفظ خونسردی، شیر اصلی گاز را ببندید و پنجره‌ها را باز کنید و با حوله‌ی مرطوب هوا را از پنجره خارج کنید و هیچ وسیله‌ی برقی را روشن یا خاموش نکنید. حتی از جابه‌جا کردن البسه‌ای که ایجاد جرقه می‌نمایند، خودداری کنید.
- ۷- در هنگام قرار دادن سرشعله و چدن‌های شعله روی اجاق گاز، از جایگیری صحیح آن اطمینان حاصل نمایید.
- ۸- این دستگاه فقط می‌بایست توسط بزرگسالان مورد استفاده قرار گیرد و به کودکان و افراد ناآگاه اجازه‌ی استفاده از آن را ندهید.
- ۹- قطعات خارجی دستگاه در حین استفاده تا مدتی پس از خاموش کردن آن گرم می‌باشد، لذا از دسترس دیگران باید دور نگهدارید.
- ۱۰- هنگامی که از اجاق گاز به مدت طولانی استفاده میشود و شیشه داغ است از قرار دادن غذای منجمد و ریختن آب سرد و دست زدن به شیشه خودداری نمایید.
- ۱۱- همیشه اجاق را در شرایط پاکیزه نگهداری کنید چرا که باقیمانده‌ی غذا خطر آتش‌سوزی را به همراه دارد.



3- انتخاب محل مناسب جهت استقرار اجاق گاز :

- 1- اجاق را در محلی قرار دهید که در جریان مستقیم باد نباشد.
- 2- پریز برق حداقل در فاصله‌ی یک متری اجاق قرار داشته باشد و اگر پریزی در پشت اجاق یا کابین قرار دارد، به هیچ وجه استفاده نشود.
- 3- دیوارها و اطراف اجاق باید قابلیت تحمل ۷۵ درجه سانتیگراد را داشته باشند.
- 4- حداقل فاصله‌ی لازم بین اجاق با دیواره‌ی پشتی ۱۵ سانتیمتر، با دیواره‌ی جانبی ۱۰ سانتیمتر، فاصله‌ی عمودی رویه‌ی اجاق گاز تا هود حداقل ۶۵ سانتیمتر و حداکثر ۷۵ سانتیمتر باشد.
- 5- بعد از نصب اجاق گاز، باید سطح فوقانی آن تراز باشد.
- 6- اجاق گاز را حتی‌المقدور نزدیک شیر آب و محیط‌های مرطوب قرار ندهید.

7- لطفاً نوار آب‌بندی مخصوص را از سمت برچسب‌دار زیر اجاق گاز بچسبانید. بست‌های اتصال دستگاه به صفحه‌ی کابینت را مطابق با راهنمای عملکرد وصل نمایید.

8- شیلنگ اتصال اجاق گاز حتماً باید از نوع مخصوص وسایل گازسوز باشد. لطفاً از به کار گرفتن شیلنگ‌های متفرقه برای اتصال، جداً خودداری نمایید.

9- شیلنگ نصب باید توسط بست فلزی مخصوص به اجاق گاز و لوله‌ی گاز وصل شود.

10- شیلنگ باید طوری قرار گیرد که در تماس با یک قطعه‌ی متحرک کابینت نظیر (کشو) قرار نگیرد و از هیچ فضایی که ممکن است منجر به خم یا مسدود شدن آن شود، عبور نکند.

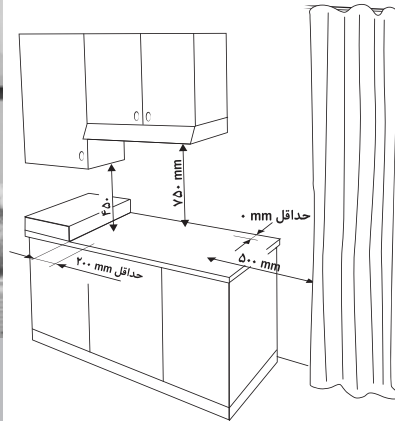

۴- روش نصب و راه اندازی اجاق گاز :

کلیدهای محصولات این شرکت باید توسط نمایندگی‌های مجاز و خدمات مشتریان، نصب و راه‌اندازی گردد. در غیر این صورت، شرکت هیچ گونه مسئولیتی را در این زمینه بر عهده نخواهد گرفت و اجاق گاز مشمول گارانتی نخواهد شد.

۴-۱- روش برداشتن پوشش بسته بندی :

جهت برداشتن پوشش اجاق گاز خواهشمند است که این محصول توسط نمایندگان مجاز این شرکت باز شود. ابتدا پوشش تسمه‌های اجاق گاز باز شود. سپس بسته‌بندی و روکش‌های را در آخر اجاق از پلاستوفوم جدا کنید.

نکته: باید توجه شود قبل از نصب اجاق گاز توسط سرویسکار، قبلاً جای مناسبی توسط مصرف کننده برای آن در نظر گرفته شود.

- در مواقعی که لوله اصلی گاز منزل به اجاق گاز نزدیک باشد، در این صورت تشخیص سرویسکار محل لوله می بایست توسط مصرف کننده تغییر کند.



۵- آشنایی با قطعات اجاق گاز:

- ۱- صفحه‌ی رویه : در دو نوع استیل و شیشه‌ای تولید می‌گردد.
- ۲- فندک و ترموکوپل (تاپ تایم)
- ۳- شبکه‌ی چدنی: از شبکه‌ها برای ایجاد فاصله‌ی مناسب بین ظروف و مشعل‌های رویه استفاده می‌شود.
- ۴- ولوم
- ۵- مشعل‌ها: شامل پلویز، بزرگ، متوسط و کوچک (قهوه جوش) هستند.

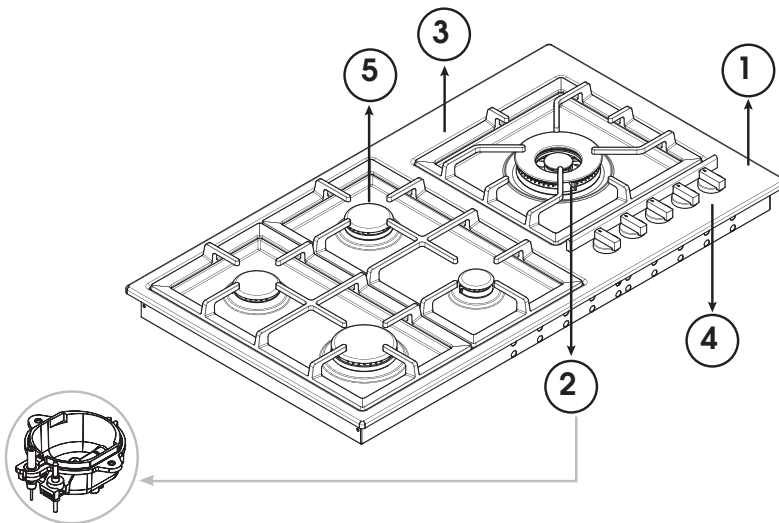

۶- مشخصات فنی اجاق گاز:

گاز طبیعی ۲۰ میلی بار		گاز مایع با فشار ۲۹ میلی بار	
ارزش حرارتی (kwh)	قطر نازل (۷۱۰۰mm)	قطر نازل (۷۱۰۰mm)	مشعل
۱/۳	۸۰-۹۰	۶۰	کوچک
۲	۱۰۵-۱۰۰	۷۰	متوسط
۲/۴۵	۱۲۰-۱۱۵	۸۵	بزرگ
۳/۱	۱۳۵-۱۴۰	۹۷	پلوپز

۷- انتخاب ظروف مناسب جهت پخت و پز :

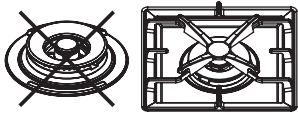

WRONG

CORRECT

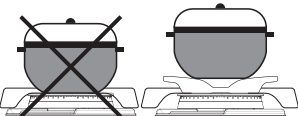
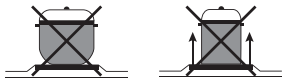
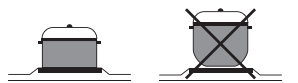

شعله	حداقل و حداکثر اندازه قطر ظروف (سانتیمتر)
قهوه جوش	۱۰ - ۱۴
متوسط	۱۵ - ۲۴
بزرگ	۲۰ - ۲۶
پلوپز	۲۲-۲۸



۸- روشن کردن مشعل‌های فوقانی:

۱- پس از باز کردن شیر اصلی گاز، ولوم شیر مورد نظر را به داخل فشار داده و بر خلاف عقربه‌های ساعت بچرخانید و سپس کلید مربوط به فشار داده تا شعله روشن شود. در صورتی که اجاق گاز شما برای مشعل فوقانی مجهز به سیستم ترموکوپل است، بعد از فشار دادن ولوم شیر به سمت داخل و روشن شدن شعله، شیر را چند ثانیه در همان حالت نگه دارید تا ترموکوپل گرم شود و شعله روشن بماند.

۲- در مدل‌های مجهز به میکرو سوئیچ پشت شیر (فندک سرخود)، نیازی به فشار دادن کلید فندک وجود ندارد و با فشار ولوم به سمت داخل فندک به صورت خودکار عمل می‌کند.

۳- هنگامی که ولوم در حالت خاموش (OFF) قرار گیرد، مشعل خاموش می‌باشد.

۴- در صورت کثیف بودن الکتروود فندک‌ها، عمل جرقه زدن به خوبی انجام نمی‌گیرد. برای تمیز کردن آن‌ها، همیشه از یک برس غیر فلزی استفاده نمایید. توجه داشته باشید که الکتروود فندک‌ها تحت فشار یا ضربه‌ی شدید قرار نگیرند.



شناسایی نوع مشعل‌ها



شناسایی حالت‌های

۸-۱ برای روشن کردن مشعل طبق روش زیر اقدام نمایید:

کافی است ولومها را فشار دهید و بر خلاف عقربه‌های ساعت بچرخانید و در موقعیت شعله‌ی زیاد قرار دهید. بعد از روشن شدن مشعل با استفاده از ترموکوپل‌های فوق سریع (top time) در اجاق گازهای تائیسز شما دیگر نیازی به نگه داشتن شیر کنترل بیش از چند ثانیه ندارید و ترموکوپل سریعاً عمل می‌کند.

توجه داشته باشید در اجاق گازهای مجهز به سیستم ترموکوپل پس از روشن شدن حتماً ۳ تا ۶ ثانیه ولوم را به سمت داخل نگه دارید تا ترموکوپل عمل نماید، در غیر این صورت شعله خاموش می‌شود. پس اطمینان حاصل نمایید که شعله در وضعیت یکنواخت است و ولومها را برای مقدار شعله مورد نیاز خود تنظیم نمایید. اگر موفق به روشن کردن مشعل نشدید، از محل قرار گرفتن سرشعله‌ها در شرایط مناسب اطمینان حاصل نمایید.

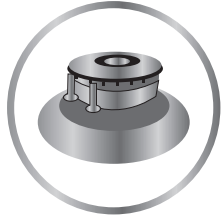

yes

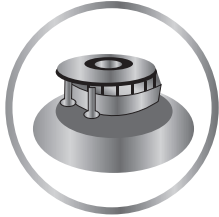

no



yes



no

راهنمای تصویری علایم و شکل های مورد استفاده در اجاق صفحه ای ۱- معرفی قطعات و اجزای مختلف اجاق گاز صفحه مشعل توکار

۲- نحوه قرارگیری دستگیره های کنترل شعله روی صفحه ۳- انواع مختلف سرشیلنگی و مجرای ورود گاز

۴- ابزار و نحوه تعویض نازل شعله ها ۵- اجزای مختلف شعله ۶- نحوه قرارگیری ظروف روی شعله

۴



موقعیت دسته کنترل

خاموش

شعله زیاد

شعله کم

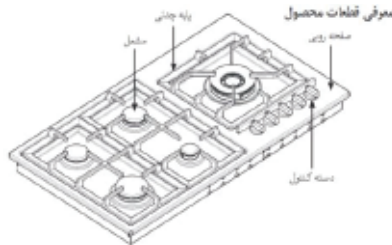

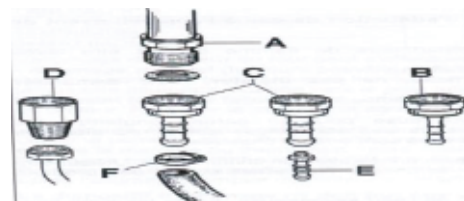
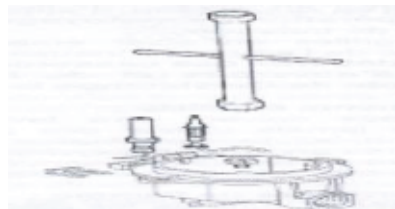

۸-۲- برای خاموش کردن مشعل طبق روش زیر اقدام نمایید:

- ۱- ولوم‌ها را در جهت عقربه‌های ساعت بچرخانید و بر روی علامت خاموش قرار دهید.
- ۲- قبل از برداشتن ظروف غذا از روی اجاق گاز همیشه شعله را کم و سپس خاموش نمایید. در ضمن در حین آشپزی که از روغن و یا چربی فراوان استفاده می‌کنید، بسیار مراقب باشید؛ زیرا این مواد (روغن) در صورتی که به درجه حرارت بالا برسند، قابل اشتعال هستند.

۱۱- نظافت و نگهداری:

برای نظافت اجاق گاز به موارد زیر توجه کنید:

۱۱-۱- نظافت عمومی:

- جهت تمیز کردن قطعات لعاب‌کاری شده و سرشعله‌ها از آب نیمه گرم و مواد شوینده استفاده نمایید و از مواد زبر و خشن استفاده نکنید؛ زیرا موجب آسیب رسیدن به اجاق گاز می‌شود.
- برای نظافت آلودگی‌های مقاوم، از شوینده‌های معمولی بدون مواد زبر و خشن استفاده کنید.
- اجاق گاز را هر چند وقت، با پارچه‌ی مرطوب و با مقدار کمی مایع شوینده تمیز کنید.

نکته مهم:

- اکیداً توصیه می‌کنیم، از آلات ساینده و سیم ظرفشویی و یا اسید برای نظافت اجاق گاز استفاده نکنید.
- از مواد شوینده‌ی خانگی و سفیدکننده استفاده نشود.
- مواد شوینده‌ی لک‌زدایی که برای سینک ظرفشویی و سرویس حمام استفاده می‌شود، مناسب نیستند.
- اگر اجاق گاز تا حدی آلوده باشد که به سادگی تمیز نشود، می‌توانید از مواد مخصوصی که توسط کارشناسان مربوطه کنترل و تأیید شده باشد، استفاده نمایید.



- برای جلوگیری از به وجود آمدن مشکلات، حفره‌های داخلی مشعل را بازرسی نمایید و حتماً دقت نمایید که مواد خارجی احتمالی، حفره‌ها را مسدود نکرده باشند.
- برای خارج ساختن مواد خارجی احتمالی از داخل حفره‌های داخلی سرشعله‌ها، ابتدا سرپوش آن را جدا نمایید و دو قسمت تشکیل‌دهنده‌ی آن را از هم جدا نمایید و پس از تمیز نمودن قطعات، دو قطعه را در جای اولیه‌ی خود قرار دهید و از صحت قرارگیری آن‌ها، اطمینان حاصل نمایید.



نکته مهم :

- از استفاده‌ی هم‌زمان همه‌ی شعله‌های اجاق گاز با حداکثر توان مصرفی اکیداً خودداری نمایید.
- از ریختن مایعات سرد و قرار دادن یخ یا غذاهای منجمد روی شیشه‌ها، سرشعله‌ها و یا شبکه‌ی چدنی در حین استفاده یا قبل از سرد شدن کامل اجاق، جداً خودداری نمایید. عدم رعایت این مطلب، ممکن است سبب شکستن رویه‌ی شیشه‌ای اجاق گردد.
- اجاق گازهای شیشه‌ای در برابر ضربه آسیب‌پذیر هستند؛ لذا از پرتاب اشیاء از ارتفاع روی سطح اجاق پرهیز نمایید.
- از گذاشتن مستقیم ظروف بر روی شیشه اجاق خودداری نمایید.
- از ضربه زدن به لبه‌های اجاق گازهای شیشه‌ای خودداری کنید.
- از کشیدن ظروف روی اجاق گازهای شیشه‌ای خودداری کنید.
- از گذاشتن ظروف سنگین بر روی اجاق گازهای شیشه‌ای خودداری کنید.
- در صورت ایجاد ترک روی سطح اجاق گازهای شیشه‌ای فوراً دستگاه را از منبع گاز و برق جدا نمایید و با مرکز خدمات پس از فروش تماس بگیرید.



۱۰- مصرف کننده گرامی لطفاً قبل از مراجعه سرویسکار جهت نصب به موارد ذیل توجه نمائید:

۱- توصیه می‌شود پس از خریداری محصول، قبل از استفاده از آن، دفترچه‌ی راهنمای کاربرد و نصب را مطالعه نمایید و حتماً جهت نصب و راه‌اندازی اجاق گاز با نزدیک‌ترین نمایندگی مجاز خدمات پس از فروش منطقه‌ی سکونت خود تماس بگیرید.

۲- لطفاً شیلنگ گاز را به اندازه‌ی لازم (۱,۵ متر) و ۲ عدد بست فلزی تهیه نمایید.

۳- هزینه‌ی نصب و ایاب و ذهاب یا تعمیرات احتمالی، طبق تعرفه‌ی مصوب کارخانه که نزد سرویسکار مجاز آن شرکت است، بر عهده‌ی مصرف کننده است.

۴- هزینه‌ی نصب و ایاب و ذهاب یا تعمیرات احتمالی، در مناطق خارج از مناطق تحت پوشش با توافق طرفین از مصرف کننده اخذ می‌گردد.

منظور از نصب محصول توسط سرویسکار شامل مراحل ذیل می باشد:

۱- نصب محصول در محل مورد نظر در چهارچوب رعایت استاندارد و ضوابط فنی

۲- راه‌اندازی کامل دستگاه و آموزش آن به مشتری

۳- دریافت امضای رضایت خریدار نسبت به نصب صحیح آن

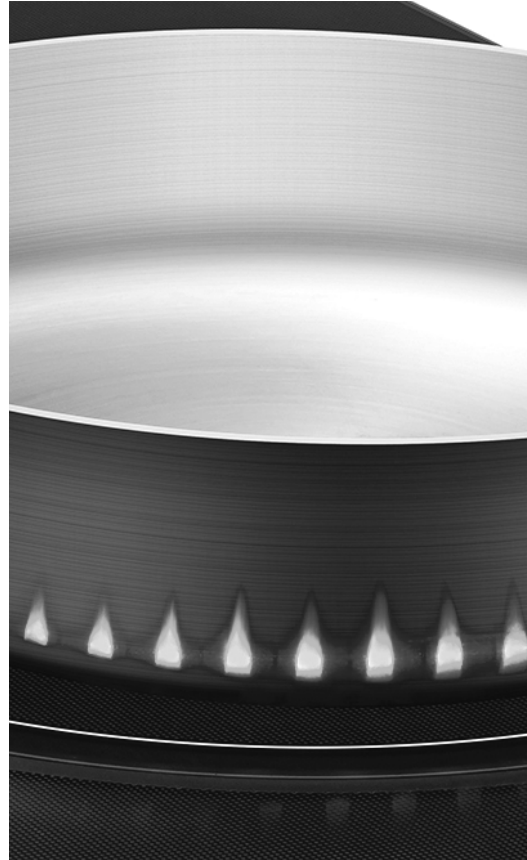

۱۱- شرایط ضمانت محصول:

با توجه به اینکه اجاق گاز تولیدی این شرکت با تکنیک برتر و دقت کامل و از مواد مرغوب ساخته شده است، شرکت متعهد می گردد چنانچه طی مدت گارانتی اجاق گاز دچار عیب و نقص گردد، عیوب دستگاه را برطرف و قطعات شامل ضمانت (مشروط به رعایت کامل شرایط ضمانت) را تعمیر نماید. بدیهی است در صورت استفاده نامناسب مصرف کننده شرکت مسئولیتی در قبال دستگاه نخواهد

به این توضیحات توجه نمایید:

- ارائه‌ی ضمانت‌نامه در زمان نصب و تعمیرات الزامی است. در غیر این صورت، وجه تعمیرات و لوازم یدکی نقداً دریافت می‌گردد.
- هزینه‌ی ایاب و ذهاب و اجرت تعمیر و تعویض قطعات به عهده‌ی مصرف‌کننده است.
- ضمانت‌نامه المثنی طبق هیچ شرایطی صادر نخواهد شد. این گارانتی به هیچ عنوان مفهوم تعویض دستگاه را در برنخواهد داشت.



۱۲- قطعات شامل ضمانت :

- شیرآلات: ۱۲ ماهه

- شبکه‌ی چدنی: ۱۲ ماهه

- ولوم‌ها: ۱۲ ماهه

- سرشعله‌ها و کلاهک: ۱۲ ماهه

- ترانس فن‌دک: ۱۲ ماهه

ضمانت محصول مشروط به نصب و تعمیر توسط تکنسین‌های مجاز خدمات پس از فروش این شرکت می‌باشد و در غیر این صورت مراکز خدمات پس از فروش هیچ گونه مسئولیتی در قبال تعهدات مندرج در ضمانت‌نامه نخواهند داشت. در صورت عدم استفاده‌ی صحیح، محصول شامل گارانتی نمی‌شود.



۱-۱۲ در شرایط زیر ضمانت نامه معتبر نمی باشد

- ۱- نصب، راه اندازی و هرگونه تعمیرات توسط مشتری یا افرادی به غیر از متخصصین رسمی شرکت، محصول را از پوشش گارانتی خارج خواهد کرد.
- ۲- قطعات آسیب دیده در هنگام حمل و نقل، شامل این ضمانت نامه نمی باشد.
- ۳- حوادث غیر مترقبه مانند آتش سوزی، زلزله، سیل و ... شامل گارانتی نمی باشند.
- ۴- آسیب های وارده به دستگاه ناشی از جابه جایی نادرست و یا بر اثر شستشو با آب و خرابی ها، خراشیدگی و تغییر رنگ سطوح و اجزای داخلی و خارجی، به دلیل استفاده از مواد شوینده، جلادهنده تمیز کننده و براق کننده به هیچ عنوان شامل ضمانت نخواهد بود
- ۵- صدمات ناشی از عدم وجود سیستم برق گیر (ارت در سیم کشی ساختمان)، نوسانات برق، شوک ها و قطع و وصل شدن قطعات به هیچ عنوان شامل گارانتی نمی باشد.
- ۶- صدمات ناشی از رطوبت و گردخاک، نور مستقیم خورشید و حرارت مستقیم وسیله گرمازا به سطوح دستگاه به هیچ عنوان شامل گارانتی نمی گردد.
- ۷- آسیب های وارده به دستگاه ناشی از جابه جایی نادرست و یا بر اثر شستشو با آب و خرابی ها، خراشیدگی و تغییر رنگ سطوح و اجزای داخلی و خارجی، به دلیل استفاده از مواد شوینده، جلادهنده، تمیز کننده و براق کننده، به هیچ عنوان شامل ضمانت نخواهد بود.



Taysez

HOME APPLIANCES

مصرف کننده گرامی

سوالات، پیشنهادات یا انتقادات خود را در زمینه

خدمات پس از فروش با ما در میان بگذارید.

www.taysez.ir

